

ENERGO

инверторный генератор

ЭА2000И

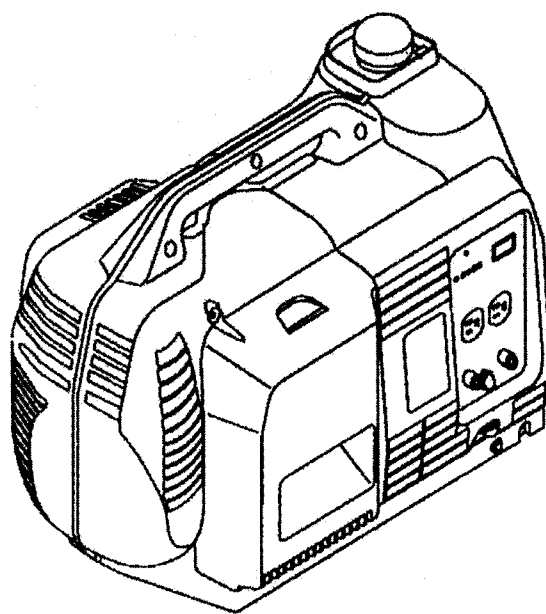

ИНСТРУКЦИЯ ПО ЭКСПЛУАТАЦИИ

www.elemax-energo.ru

БЕЗОПАСНОСТЬ

БУДЬТЕ ОСТОРОЖНЫ!

НЕ ИСПОЛЬЗОВАТЬ В ЗАКРЫТОМ ПОМЕЩЕНИИ!

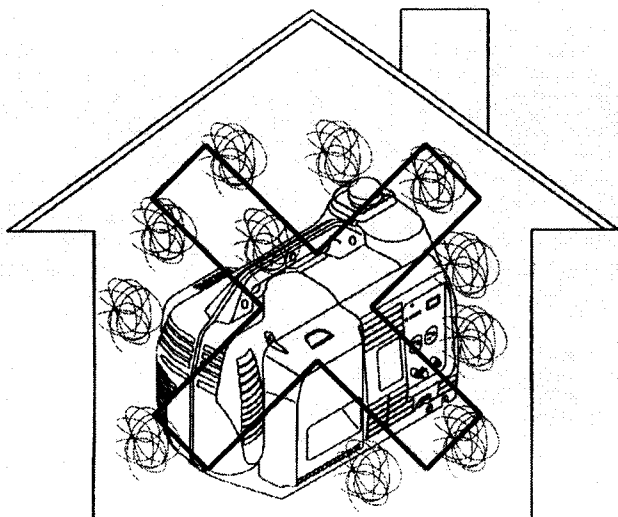

**НЕ ИСПОЛЬЗОВАТЬ ПРИ ПРЯМОМ ПОПАДАНИИ
ДОЖДЯ ИЛИ СНЕГА!**

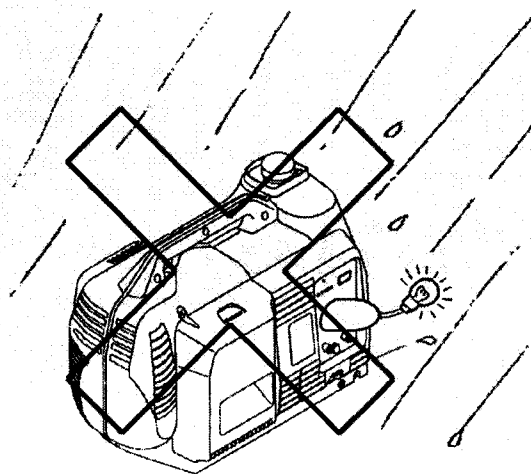

НЕ ПОДКЛЮЧАТЬ К ДОМАШНЕЙ ЭЛЕКТРОСЕТИ ЧЕРЕЗ РОЗЕТКУ!

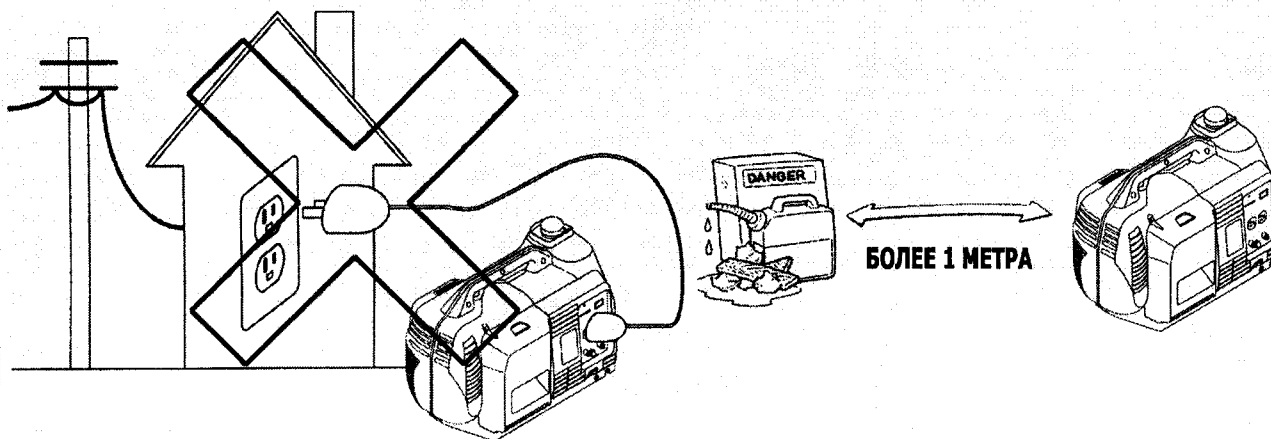

ПРИ ДОЗАПРАВКЕ ЭЛЕКТРОАГРЕГАТА:

ОСТАНОВИТЬ ДВИГАТЕЛЬ!

НЕ РАСПЛЕСКИВАТЬ ТОПЛИВО!

НЕ КУРИТЬ!

ЗАПУСК ДВИГАТЕЛЯ

**ПЕРЕМЕСТИТЕ КНОПКУ ВКЛЮЧЕНИЯ ДВИГАТЕЛЯ В ПОЛОЖЕНИЕ "ON"
И ПЕРЕДВИНЬТЕ РЫЧАГ ВОЗДУШНОЙ ЗАСЛОНКИ В ПОЛОЖЕНИЕ "CLOSE"**

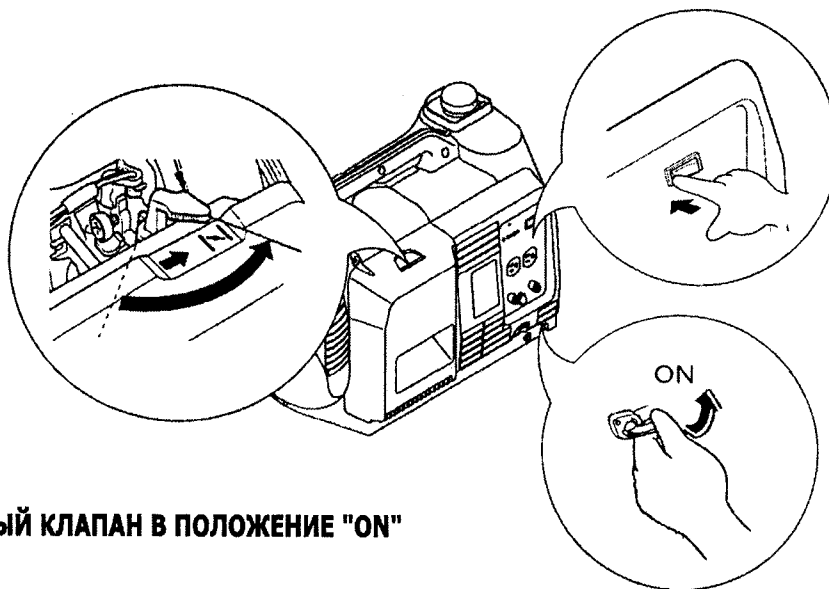

ПЕРЕВЕДИТЕ ТОПЛИВНЫЙ КЛАПАН В ПОЛОЖЕНИЕ "ON"

**ПЛАВНО ПОТЯНИТЕ РУЧКУ КИК-СТАРТЕРА НА СЕБЯ, ПОКА
НЕ ПОЧУВСТВУЕТЕ СОПРОТИВЛЕНИЕ, ЗАТЕМ
РЕЗКО ПОТЯНИТЕ РУЧКУ НА СЕБЯ ОПЯТЬ**

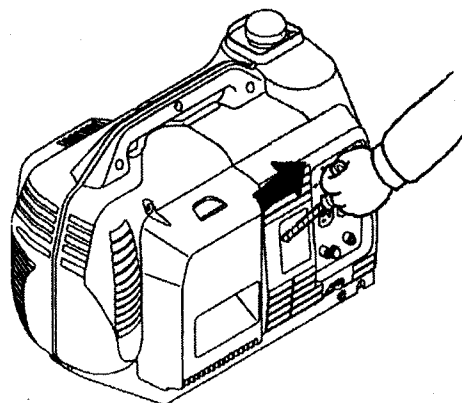

**КАК ТОЛЬКО ДВИГАТЕЛЬ ПРОГРЕЕТСЯ, ПЕРЕДВИНЬТЕ
РЫЧАГ ВОЗДУШНОЙ ЗАСЛОНКИ В ПОЛОЖЕНИЕ "OPEN"**

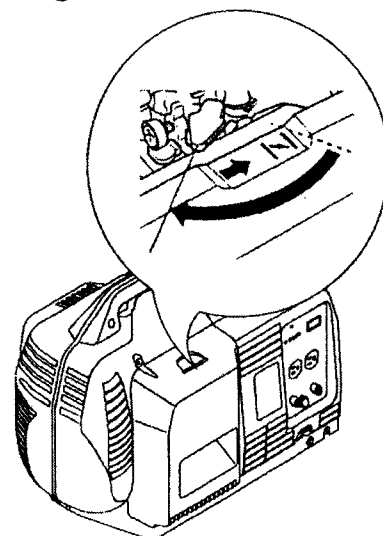

ЭКСПЛУАТАЦИЯ ЭЛЕКТРОГЕНЕРАТОРА

ПИТАНИЕ ПЕРЕМЕННЫМ ТОКОМ

УБЕДИТЕСЬ, ЧТО КОНТРОЛЬНАЯ ЛАМПА ГОРИТ

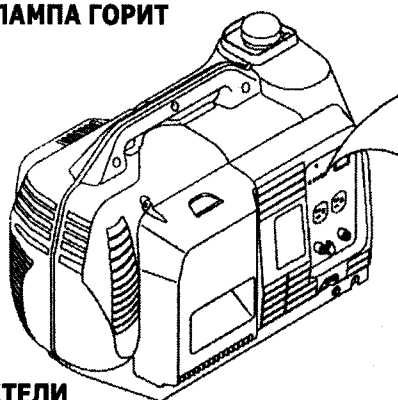

ПОДКЛЮЧИТЕ ЭЛЕКТРОПОТРЕБИТЕЛИ

ПИТАНИЕ ПОСТОЯННЫМ ТОКОМ

ПРИМЕЧАНИЕ:
ПОСТОЯННЫЙ ТОК, ВЫРАБАТЫВАЕМЫЙ ГЕНЕРАТОРОМ,
МОЖЕТ ИСПОЛЬЗОВАТЬСЯ ТОЛЬКО ДЛЯ ЗАРЯДКИ
12-ВОЛЬТОВЫХ АВТОМОБИЛЬНЫХ АККУМУЛЯТОРНЫХ
БАТАРЕЙ.

ПОДКЛЮЧИТЕ КАБЕЛИ ДЛЯ ЗАРЯДКИ СНАЧАЛА К КЛЕММАМ АККУМУЛЯТОРА, А ЗАТЕМ К КЛЕММАМ ВЫХОДА ПОСТОЯННОГО ТОКА ГЕНЕРАТОРА.
(КАБЕЛИ ДЛЯ ЗАРЯДКИ АККУМУЛЯТОРОВ В КОМПЛЕКТ ПОСТАВКИ ЭЛЕКТРОГЕНЕРАТОРА НЕ ВХОДЯТ)

ПЛЮСОВОЙ ВЫВОД АККУМУЛЯТОРНОЙ БАТАРЕИ ДОЛЖЕН БЫТЬ СОЕДИНЕН С ПОЛОЖИТЕЛЬНЫМ ВЫВОДОМ ГЕНЕРАТОРА, А МИНУСОВОЙ ВЫВОД БАТАРЕИ - С ОТРИЦАТЕЛЬНЫМ.

ПОСТАВЬТЕ ВЫКЛЮЧАТЕЛЬ ДВИГАТЕЛЯ В ПОЛОЖЕНИЕ "ON" И ЗАПУСТИТЕ ДВИГАТЕЛЬ.

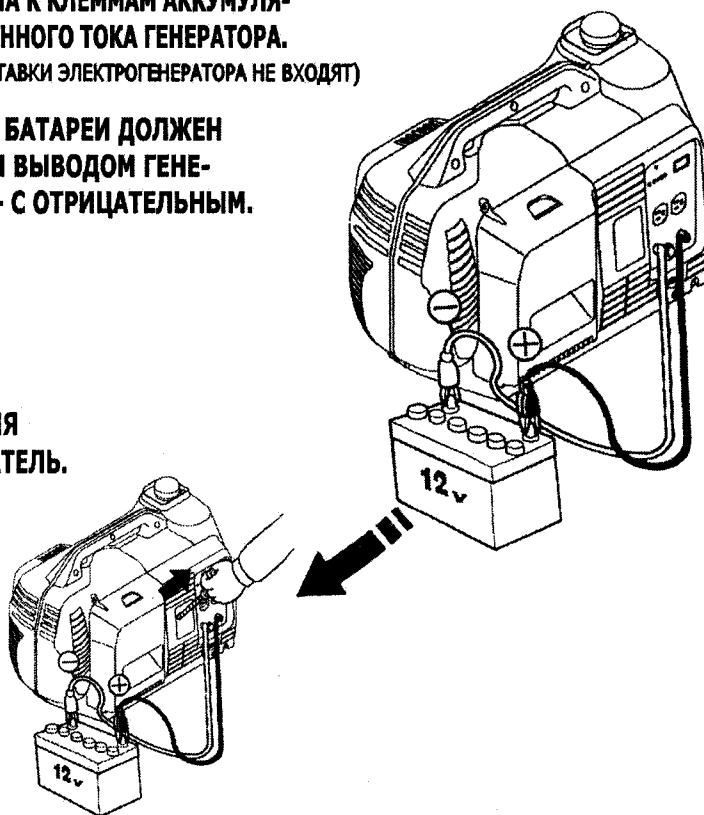

ОСТАНОВКА ДВИГАТЕЛЯ

ОТКЛЮЧИТЕ
ЭЛЕКТРОПОТРЕБИТЕЛИ
ОТ ГЕНЕРАТОРА.



ПОВЕРНИТЕ ВЫКЛЮЧА-
ТЕЛЬ ДВИГАТЕЛЯ В ПОЛОЖЕНИЕ "OFF"

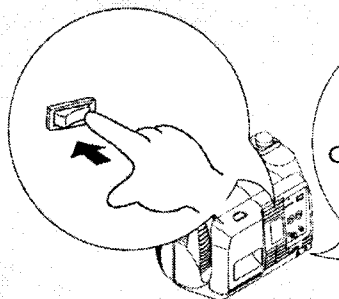

ПЕРЕДВИНЬТЕ ТОПЛИВНЫЙ
КЛАПАН В ПОЛОЖЕНИЕ "OFF"

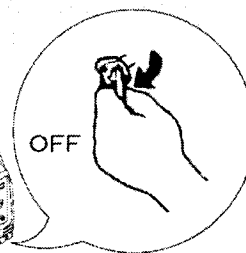

ТЕХНИЧЕСКИЕ ХАРАКТЕРИСТИКИ

ТИП	ЭА2000И
НОМИНАЛЬНОЕ ВЫХОДНОЕ НАПРЯЖЕНИЕ ПЕРЕМЕННОГО ТОКА (В)	220
НОМИНАЛЬНОЕ ВЫХОДНОЕ НАПРЯЖЕНИЕ ПОСТОЯННОГО ТОКА (В)	12
НОМИНАЛЬНАЯ ЧАСТОТА (Гц)	50
НОМИНАЛЬНЫЙ ВЫХОДНОЙ ПЕРЕМЕННЫЙ ТОК (А)	6.6
НОМИНАЛЬНЫЙ ВЫХОДНОЙ ПОСТОЯННЫЙ ТОК (А)	8.3
МАКСИМАЛЬНАЯ МОЩНОСТЬ ПЕРЕМЕННОГО ТОКА НА ВЫХОДЕ (ВА)	1900
НОМИНАЛЬНАЯ МОЩНОСТЬ ПЕРЕМЕННОГО ТОКА НА ВЫХОДЕ (ВА)	1500

ТЕХНИЧЕСКОЕ ОБСЛУЖИВАНИЕ

ОТКРУТИТЕ БОЛТ КОРПУСА ВОЗДУШНОГО ФИЛЬТРА.

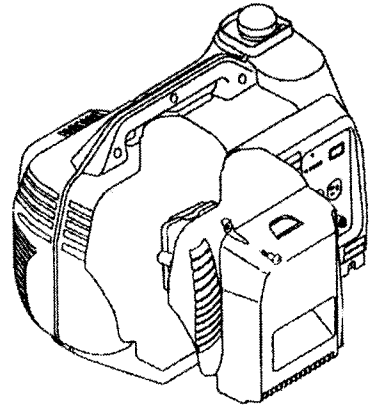

ВОЗДУШНЫЙ ФИЛЬТР

СНИМИТЕ КОРПУС ВОЗДУШНОГО ФИЛЬТРА.

ПРОВЕРЬТЕ, ЗАГРЯЗНЕН ЛИ ВОЗДУШНЫЙ ФИЛЬТР

АККУРАТНО
ВЫТРАХНИТЕ
ГРЯЗЬ

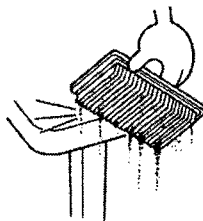

ПРОМОЙТЕ



КЕРОСИН

ОТОЖМИТЕ

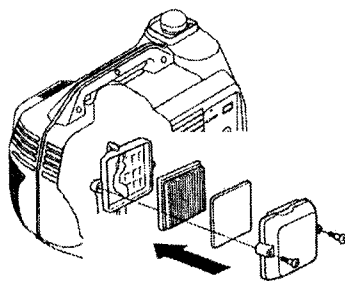

ТЕХНИЧЕСКОЕ ОБСЛУЖИВАНИЕ

ЕЖЕДНЕВНО ПРОВЕРЯЙТЕ УРОВЕНЬ МАСЛА В ДВИГАТЕЛЕ.

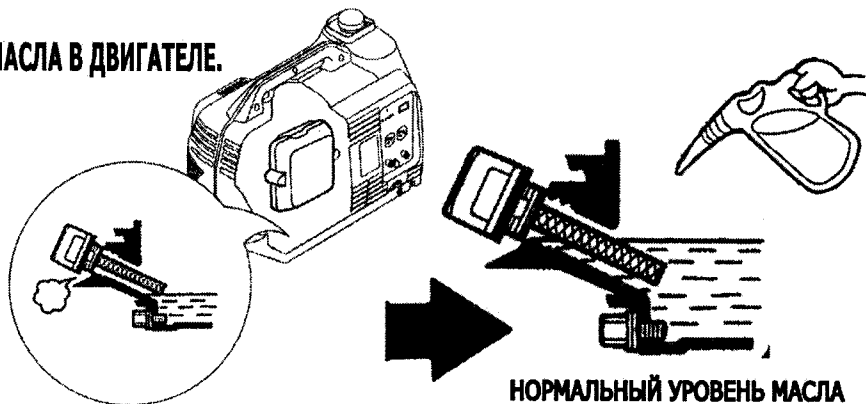

**ПЕРВАЯ ЗАМЕНА МАСЛА В ДВИГАТЕЛЕ
ПРОИЗВОДИТСЯ ПОСЛЕ 1 МЕСЯЦА
РАБОТЫ АГРЕГАТА ИЛИ ПОСЛЕ
ПЕРВЫХ 20 ЧАСОВ РАБОТЫ.
(ЧТО НАСТУПИТ РАНЬШЕ)**



**РЕКОМЕНДУЕТСЯ ПРИМЕНЯТЬ
МОТОРНОЕ МАСЛО SAE 10W-30**

**ДАЛЕЕ ЗАМЕНА МАСЛА
ПРОИЗВОДИТСЯ
КАЖДЫЕ 6 МЕСЯЦЕВ
ИЛИ КАЖДЫЕ
100 ЧАСОВ РАБОТЫ
(ЧТО НАСТУПИТ РАНЬШЕ).**

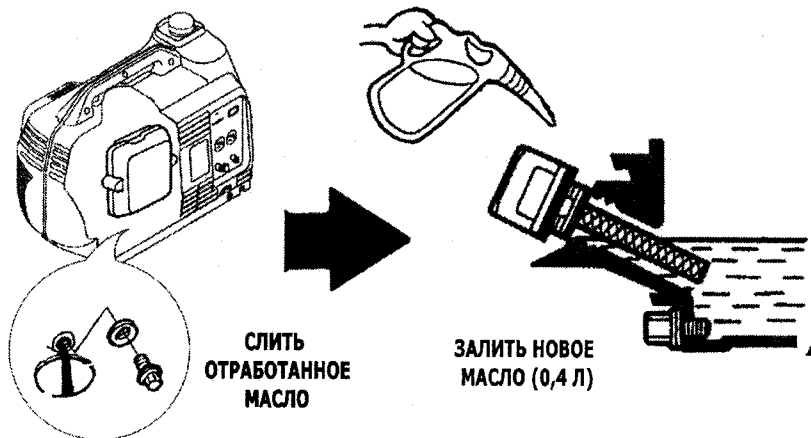

**СЛИТЬ
ОТРАБОТАННОЕ
МАСЛО**

**ЗАЛИТЬ НОВОЕ
МАСЛО (0,4 Л)**

**ПРОВЕРКА И ЗАМЕНА
СВЕЧИ ЗАЖИГАНИЯ**

ВЫВЕРНИТЕ СВЕЧУ ЗАЖИГАНИЯ

**ТИП СВЕЧЕЙ
ЗАЖИГАНИЯ**

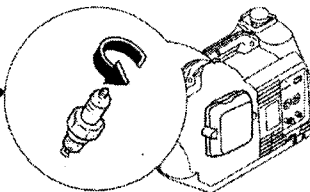
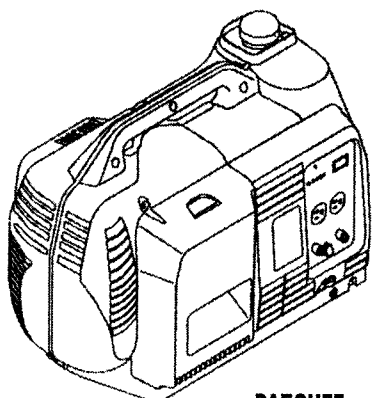

0.6 - 0.7 мм

**ОЧИСТИТЕ СВЕЧУ
ОТ НАГАРА**

**NGK: CR5HSB
DENSO: U16FSR-UB**

**РАБОЧЕЕ
СОСТОЯНИЕ
СВЕЧИ ЗАЖИГАНИЯ**

**ЗАЗОР МЕЖДУ
ЭЛЕКТРОДАМИ**

УСТРАНЕНИЕ НЕИСПРАВНОСТЕЙ

НЕ ЗАПУСКАЕТСЯ ДВИГАТЕЛЬ

ПРОВЕРЬТЕ НАЛИЧИЕ ТОПЛИВА
(применять бензин с октановым числом не ниже 92)

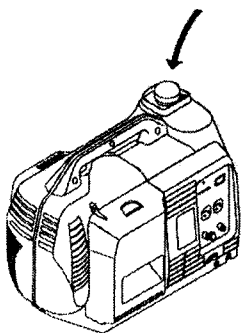

ПРОВЕРЬТЕ УРОВЕНЬ МАСЛА

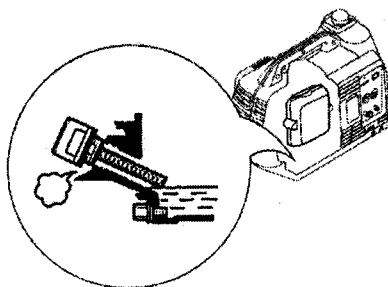

**ПРОВЕРЬТЕ НАЛИЧИЕ ИСКРЫ -
ВЫВЕРНИТЕ СВЕЧУ ЗАЖИГАНИЯ.**

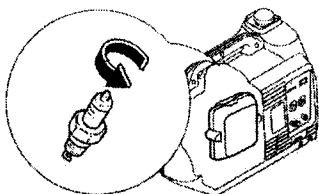

**ПЕРЕВЕДИТЕ ВЫКЛЮЧАТЕЛЬ ДВИГАТЕЛЯ
В ПОЛОЖЕНИЕ "ON"**

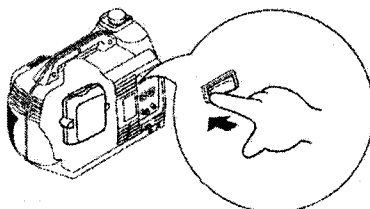

ПРОВЕРЬТЕ НАЛИЧИЕ ИСКРЫ

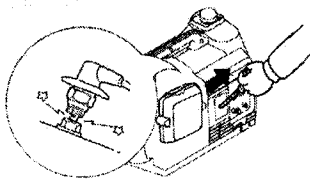

**НЕТ НАПРЯЖЕНИЯ НА
ВЫХОДЕ ГЕНЕРАТОРА.**

ПРОВЕРЬТЕ КОНТРОЛЬНЫЕ ЛАМПЫ

**1. ЕСЛИ ГОРИТ ЛАМПА ЗА-
ЩИТЫ ПО УРОВНЮ МАСЛА**

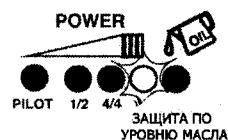

2. ОСТАНОВИТЕ РАБОТУ ДВИГАТЕЛЯ



ПОДОЖДИТЕ 30 СЕКУНД!

3. ПЕРЕЗАПУСТИТЕ ДВИГАТЕЛЬ

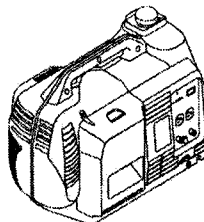
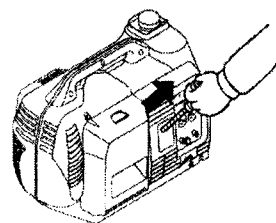

ОК!